

Наименование: контроллер для светодиодных лент
Серия: SMART

Изготовитель: ARTE LAMP S.R.L. (Арте Ламп), Италия

АДРЕС: «Арте Ламп», Виа Риккардо Зандонаи, 6/4, 301174 Венеция (ВЕ), Италия

Филиал: «Арте Ламп», 110, 1/Ф Парк Фук индустриал билдинг, 615-617, Тай Нань Вест стрит, Гужень, Китай

Общие сведения: контроллер предназначен для управления светодиодными лентами с напряжением от 12 до 24В поддерживающими диммирование ШИМ (PWM). Основные функции – включение и выключение светодиодных лент, регулировка яркости и цветовой температуры, в зависимости от типа светодиодной ленты. Поддерживает управление пультами и панелями ДУ (RF, 2,4 ГГц) серии SMART. Работает с приложением Smart Life и Умный Дом (Яндекс Алиса).

Технические характеристики

Артикул	A70C-01CH-WF	A70C-02CH-WF	A70C-04CH-WF
Напряжение питания	12В – 24В		
Количество каналов	1	2	4
Максимальный ток	15А	15А	15А
Максимальная нагрузка	180Вт для 12В 360Вт для 24В	180Вт для 12В 360Вт для 24В	180Вт для 12В 360Вт для 24В
Максимальный ток на канал	15А	7,5А	3,5А
Мощность на канал	180Вт для 12В 360Вт для 24В	90Вт для 12В 180Вт для 24В	72Вт для 12В 144Вт для 24В
Частота ШИМ	2000 Гц		
Диапазон диммирования	1-100%		
Подключение	Bluetooth 4.0, Wi-Fi 2,4ГГц, RF 2,4ГГц		
Рабочая температура	-20°...+40°С		
Степень защиты	IP20		
Размер корпуса	7,5 *3,5*1,7 cm		
Гарантийный срок	3 года		

Комплектация

1. Контроллер
2. Инструкция по эксплуатации
3. Упаковка

Техническое обслуживание

Обслуживание контроллера проводить только при отключенном электропитании. Протирку от пыли корпуса осуществлять мягкой тканью по мере загрязнения. Запрещено для чистки использовать абразивные вещества, кислоты, растворители. Не пользуйтесь контроллером при наличии видимых дефектов.

Меры предосторожности

- 1.1 Монтаж контроллера должен производить только специалист, обладающий соответствующей квалификацией со строгим соблюдением техники безопасности.
- 1.2 Все работы по подключению контроллера и светодиодной ленты выполняются только при отключенном напряжении питания.
- 1.3 Запрещена эксплуатация контроллера без источника питания. Не допускается подключение контроллера напрямую в сеть переменного тока 230В/50Гц, это приведет к выходу его из строя.
- 1.4 Контроллер имеет входные клеммные разъемы для подключения блока питания и выходные для подключения светодиодной ленты. В зависимости от типа контроллера количество выходных клемм отличается, обращайте внимание на маркировку и соблюдайте полярность подключения каналов светодиодной ленты.
- 1.5 Установку контроллера осуществлять только в доступных и хорошо вентилируемых помещениях, вдали от источников тепла.
- 1.6 Не допускать воздействия влаги на плату светодиодной ленты, блоков питания и контроллеров со степенью защиты IP20.
- 1.7 Не превышать мощность подключаемой светодиодной ленты к контроллеру на канал, это может привести к выходу из строя контроллера.
- 1.8 Радиоактивные и ядовитые вещества в состав светодиодной ленты не входят.

Монтаж и подключение

1. Извлеките устройство из упаковки и убедитесь в отсутствии механических повреждений.
2. Подключите контроллер согласно схемам ниже:

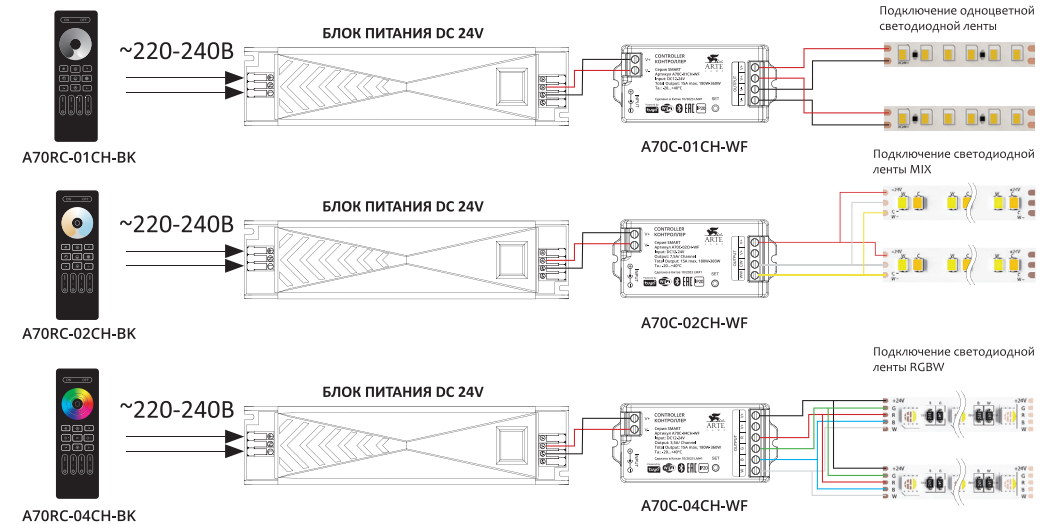

*Пульт управления приобретается отдельно

3. Убедитесь, что схема собрана правильно, везде соблюдена полярность подключения, и провода нигде не замыкаются.
4. Включите питание системы.
5. Выполните подключение и привязку контроллера в приложение Smart Life
6. Для привязки пульта управления – см. инструкцию по пультам управления серии SMART

Инструкция по работе с приложениями Smart Life и Умный дом

1. Откройте приложение Smart Life и нажмите кнопку «Добавить устройство»
2. После того, как устройство было добавлено в приложение Smart life, оно автоматически отобразится в приложении «Умный дом» (Яндекс Алиса). Выполните настройку устройства.

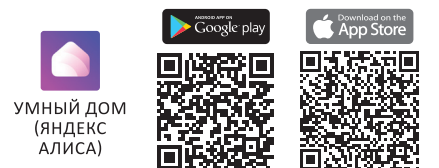
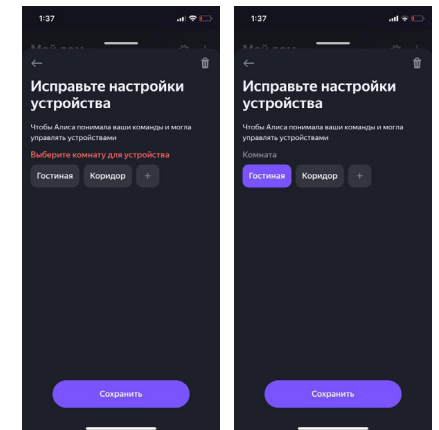
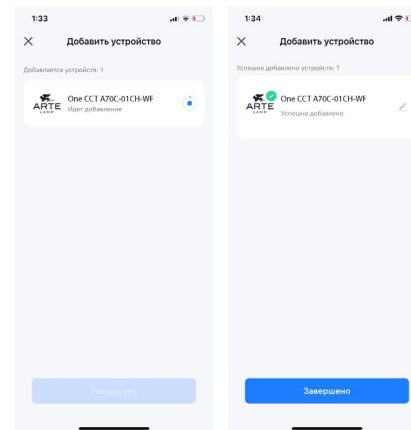

- ③ Придумайте название устройства на русском языке.

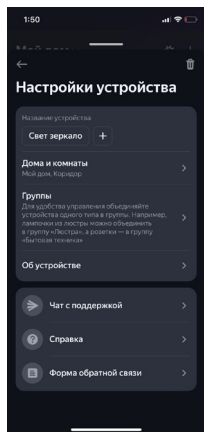

- ④ В приложении «Умный Дом» контроллер отображается в виде лампы.

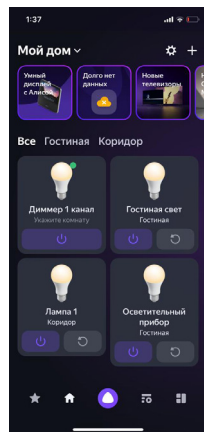

Управление светодиодными лентами

- ① Регулировка яркости одноцветной светодиодной ленты контроллером A70C-01CH-WF

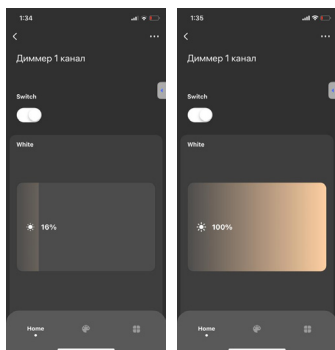

- ② Регулировка яркости и цветовой температуры светодиодной ленты MIX контроллером A70C-02CH-WF

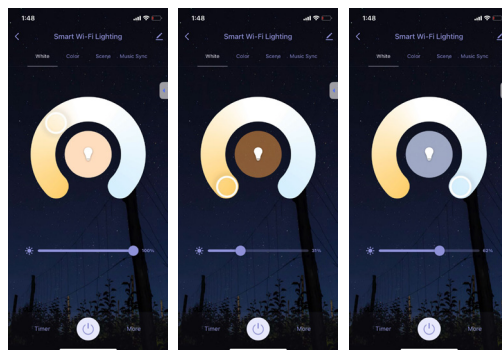

- ③ Регулировка яркости и цвета свечения светодиодной ленты RGBW контроллером A70C-04CH-WF. Дополнительная функция: музыкальный сценарий. Автоматический подбор цвета под выбранную мелодию.

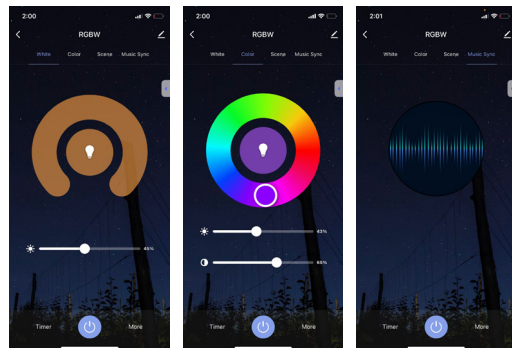

Неисправности и способы их устранения

Неисправность	Причина	Решение
Не включается светодиодная лента	Не работает источник питания	Заменить источник питания
	Не соблюдена полярность подключения	Подключить светодиодную ленту к источнику питания согласно полярности
	Обрыв/повреждения питающего кабеля	Восстановить контакт
Мерцают светодиоды	Плохой контакт провода питания	Проверить и восстановить пайку в месте соединения в местах соединения провода с платой
	Повреждение платы светодиодной ленты вследствие механического воздействия	Заменить участок поврежденной ленты
Низкая яркость свечения	Большие потери мощности на проводах	Увеличить сечение проводов или уменьшить расстояние от источника питания до ленты или изменить схему подключения ленты

Транспортировка и хранение

Контроллеры подлежат транспортировке и хранению в упаковке изготовителя (поставщика)

Условия транспортировки изделия в части воздействия климатических факторов внешней среды должны соответствовать группе хранения 2 по ГОСТ 15150-69. В части механических факторов - группе П по ГОСТ 23216-78. Условия хранения изделия должны соответствовать группе 2 по ГОСТ 15150-69.

Утилизация

Контроллеры не представляют опасности для жизни, здоровья людей и окружающей среды после окончания срока службы подлежат утилизации.

Гарантийные обязательства

Гарантийные обязательства выполняются в течение 36 месяцев со дня продажи через розничную сеть при соблюдении потребителем условий эксплуатации, установленных настоящим руководством и с документом, подтверждающим дату покупки. Гарантийное обслуживание не распространяется на повреждения, вызванные неправильным подключением, эксплуатацией контроллера в нештатном режиме, либо в условиях, не предусмотренных производителем, а также произошедшим вследствие действия сторонних обстоятельств (скачков напряжения электропитания, коротких замыканий и т.д.).

Гарантийное обслуживание не распространяется на ЛЮБЫЕ механические повреждения контроллера, включая повреждения (сколы). За ущерб, принесенный в результате неправильного использования контроллера или использования его не по назначению, производитель ответственности не несет. Срок службы контроллера не менее 3 лет. Контроллер с обнаруженными дефектами производственного характера возвращается через предприятие торговли поставщику только в период гарантийного срока.

Дополнительная информация

Продукция изготовлена в соответствии с ТР ТС 020/2011

Дату изготовления см. на корпусе устройства или упаковке.

Продукция изготовлена в Китае.

Наименование предприятия торговли _____

Дата продажи « » _____ 20__ г.

Производитель систематически совершенствует выпускаемый товар и оставляет за собой право вносить не принципиальные изменения в конструкцию без отображения этого в руководстве по эксплуатации. Товар соответствует действующим стандартам качества.

Корешок талона №	Талон № на гарантийный ремонт светильника производства Арте Ламп Артикул
на гарантийный ремонт светильника производства Арте Ламп, артикул	Продан магазином (название) « » _____ 20__ г.
Изыят для ремонта « » _____ 20__ г.	ШТАМП/ПЕЧАТЬ магазина Подпись Продавца с расшифровкой
Представитель ОТК (фамилия, подпись)	Выполнены работы по устранению неисправностей
	Представитель ОТК Штамп ОТК